



INSTRUKCJA OBSŁUGI

System: Klimatyzator kanałowy

Model:

CB18	CB09L	UB18H
CB24	CB12L	UB24H
UB30	CB18L	UB36H
UB36	CB24L	UB42H
UB42		UB48H
UB48		
UB60		

UWAGA

- Przed użytkowaniem wyrobu należy dokładnie przeczytać całą instrukcję.
- Po przeczytaniu instrukcji obsługi należy ją zachować do wykorzystania w przyszłości
- Należy zapoznać się z załączonymi warunkami gwarancji i przestrzegać ich.

Dziękujemy za dokonanie zakupu klimatyzatora marki LG i gratulujemy trafnego wyboru.

Klimatyzatory marki LG są zaprojektowane według najnowszych technologii i reprezentują światowe standardy jakości i niezawodności – a jednocześnie są przyjazne dla człowieka i otaczającego go środowiska naturalnego.

Poniżej podajemy zakresy pracy klimatyzatora:

DOPUSZCZALNE TEMPERATURY PRACY [°C, DB]		
TRYB CHŁODZENIA	MIN	MAX
JEDNOSTKA ZEWNĘTRZNA Inverter	-15°C (-10°C)*	+48°C (+43°C)*
JEDNOSTKA ZEWNĘTRZNA H-Inverter	-10°C	+48°C
JEDNOSTKA ZEWNĘTRZNA MULTI	-10°C	+46°C
TRYB GRZANIA	MIN	MAX
JEDNOSTKA ZEWNĘTRZNA Inverter	-18°C	+18°C
JEDNOSTKA ZEWNĘTRZNA H-Inverter	-18°C	+18°C
JEDNOSTKA ZEWNĘTRZNA MULTI	-18°C	+18°C

* - dla UU12W ULD zakres pracy dla chłodzenia wynosi od -10°C do 43°C

Praca uzależniona od warunków tj. stosunku temperatur wewnętrznej i zewnętrznej, wilgotności, obciążenia itp.

Informujemy jednocześnie, że w celu zapewnienia właściwych warunków eksploatacji urządzenia i jego maksymalnej skuteczności, konieczne jest dokonywanie zgodnie z warunkami gwarancji okresowych przeglądów eksploatacyjnych przez Serwis** oraz zastosowanie odpowiedniego zestawu do pracy zimowej (przy pracy w temperaturach niższych niż podaje producent).

*** Serwis – firma zajmująca się montażem i serwisowaniem urządzeń klimatyzacyjnych, posiadająca aktualne Świadectwo Kwalifikacji dopuszczające do obsługi technicznej urządzeń i instalacji chłodniczych zawierających substancje kontrolowane oraz obrotu tymi substancjami (Art.12 ust. 4 ustawy z dnia 20 kwietnia 2004 roku, Dz. U. Nr 121, poz. 1263).*

SPIS TREŚCI

A. Ostrzeżenia dotyczące bezpieczeństwa.....	4
B. Przed rozpoczęciem użytkowania..	7
Przygotowanie do użytkowania	7
Użytkowanie	7
Czyszczenie i konserwacja	7
Serwisowanie	7
C. Informacje o wyrobie	8
Nazwy i funkcje części	8
Co zrobić przed uruchomieniem	8
Przewodowy zdalny sterownik	9
Bezprzewodowy pilot zdalnego sterowania (OPCJA)	10
D. Instrukcje użytkowania.....	11
Praca standardowa - Tryb chłodzenia	11
Praca standardowa - Tryb ogrzewania	11
Praca standardowa - Tryb osuszania	12
Tryb automatyczny zamienny	12
Praca standardowa - Tryb automatyczny	13
Praca standardowa - Tryb wentylacji	13
Praca standardowa - Ustawianie / sprawdzanie temperatury w pomieszczeniu	14
Ustawienia funkcji - Zabezpieczenie przed dziećmi	15
Ustawienia funkcji - Temperatura przełączenia trybu pracy	15
Nastawianie aktualnego czasu	16
Programowanie - Ustawienie prostego programu	18
Programowanie - Program tygodniowy	19
Programowanie - Program nocnego wyłączenia	21
Programowanie - Program dni świątecznych	22
E. Czyszczenie i konserwacja	23
Gdy klimatyzator nie będzie używany przez dłuższy czas	24
Porady dotyczące użytkowania	24
Przed wezwaniem serwisu	25
Utylizacja starych urządzeń	26

DANE URZĄDZENIA

Tutaj należy zapisać numer modelu i numer seryjny:

Nazwa modelu _____ / _____

(jednostka wewnętrzna / jednostka zewnętrzna)

Nr seryjny _____ / _____

(jednostka wewnętrzna / jednostka zewnętrzna)

Powyższe informacje znajdują się na tabliczkach znamionowych jednostek wewnętrznej i zewnętrznej.

Nazwa sprzedawcy _____

Kontakt _____ Data zakupu _____

PRZECZYTAĆ INSTRUKCJĘ

Wewnątrz znajduje się dużo przydatnych wskazówek dotyczących tego, jak właściwie użytkować i dbać o klimatyzator. Niewielka ilość czynności zapobiegawczych z Państwa strony może przynieść dużą oszczędność czasu i pieniędzy w czasie użytkowania klimatyzatora.

W części dotyczącej rozwiązywania problemów znajduje się wiele odpowiedzi na często powstające wątpliwości. Jeżeli najpierw przeczytają Państwo rozdział **Porady dotyczące rozwiązywania problemów**, to może w ogóle nie będzie potrzeby wzywania serwisu.

⚠ OSTRZEŻENIE

- W celu naprawy lub konserwacji niniejszego urządzenia należy skontaktować się z serwisem.
- W celu instalacji niniejszego urządzenia należy skontaktować się z osobą posiadającą odpowiednie kwalifikacje.
- Klimatyzator nie jest przeznaczony do użytkowania bez dozoru przez małe dzieci i osoby nie-sprawne.
- Należy pilnować, aby małe dzieci nie bawiły się klimatyzatorem.
- W przypadku konieczności wymiany przewodu zasilającego, wymiana taka powinna być przeprowadzona przez osoby wykwalifikowane przy użyciu wyłącznie oryginalnych części.
- Prace instalacyjne muszą być wykonane zgodnie z Państwowymi Przepisami Elektrycznymi wyłącz- nie przez upoważnionych pracowników.

Ostrzeżenia dotyczące bezpieczeństwa

Aby zapobiec okaleczeniu użytkownika lub innych osób oraz uszkodzeniu innych przedmiotów, należy postępować zgodnie z poniższymi wskazówkami.

■ Nieprawidłowe działanie z powodu lekceważenia instrukcji może spowodować okaleczenia lub uszkodzenia, których waga jest klasyfikowana poprzez oznaczenie następującymi znakami.

 **OSTRZEŻENIE**

Oznaczenie to wskazuje na możliwość spowodowania śmierci lub poważnego okaleczenia.

 **UWAGA**

Oznaczenie to wskazuje na możliwość spowodowania uszkodzenia lub zniszczenia jedynie przedmiotów.

OSTRZEŻENIE

Zawsze należy uziemić urządzenie.

- Istnieje niebezpieczeństwo porażenia prądem elektrycznym.

W sprawie prac elektrycznych kontaktować się ze sprzedawcą, elektrykiem lub autoryzowanym punktem serwisowym. Nie demontować ani naprawiać wyrobu samodzielnie.

- Istnieje niebezpieczeństwo pożaru lub porażenia prądem elektrycznym.

Stosować tylko bezpiecznik o prawidłowej wartości znamionowej.

- Istnieje niebezpieczeństwo pożaru lub porażenia prądem elektrycznym.

Nie wolno instalować urządzenia na wadliwej podstawie. Należy się upewnić, że miejsce instalacji nie pogorszy się z upływem czasu.

- Może to być przyczyną upadku wyrobu.

Upewnić się, jaki czynnik chłodniczy należy zastosować. Należy przeczytać etykietę na urządzeniu.

- Zastosowanie prawidłowego czynnika chłodniczego zapewni normalną pracę urządzenia.

Nie wolno umieszczać grzejników ani innych urządzeń w pobliżu przewodu zasilającego.

- Istnieje niebezpieczeństwo pożaru lub porażenia prądem elektrycznym.

Nie używać bezpiecznika uszkodzonego lub o nieprawidłowej wartości. Stosować tylko bezpiecznik o prawidłowej wartości znamionowej.

- Istnieje niebezpieczeństwo pożaru lub porażenia prądem elektrycznym.

Zawsze należy uziemić urządzenie zgodnie ze schematem elektrycznym. Nie podłączać przewodu uziemiającego do rur wodnych, gazowych, odgromników ani uziemienia telefonicznego.

- Istnieje niebezpieczeństwo pożaru lub porażenia prądem elektrycznym.

Nie modyfikować ani nie przedłużać przewodu zasilającego. Jeśli przewód zasilający jest zadrapany, z obdartą izolacją lub uszkodzony, należy go wymienić.

- Istnieje niebezpieczeństwo pożaru lub porażenia prądem elektrycznym.

Nigdy nie wolno instalować urządzenia na ruchomej podstawie ani w miejscu, z którego może spaść.

- Upadek jednostki zewnętrznej może to być przyczyną uszkodzenia wyrobu, zranienia, a nawet śmierci osób.

Nie wolno stosować uszkodzonych przewodów zasilających, wtyczek lub obluzowanych gniazd.

- Istnieje niebezpieczeństwo pożaru lub porażenia prądem elektrycznym.

Nie pozwalać, aby woda dostawała się do części elektrycznych. Instalować urządzenie z dala od źródeł wody.

- Istnieje niebezpieczeństwo pożaru, uszkodzenia urządzenia lub porażenia prądem elektrycznym.

Nie używać rozgałęźników. Zawsze należy zainstalować oddzielny obwód i bezpiecznik.

- Może to być przyczyną pożaru lub porażenia prądem elektrycznym.

Pewnie zainstalować panel i pokrywą skrzynki sterującej.

- Istnieje niebezpieczeństwo pożaru lub porażenia prądem elektrycznym z powodu dostania się kurzu, wody, itp.

W sprawie instalacji lub demontażu zawsze kontaktować się z punktem sprzedaży lub punktem serwisowym.

- Istnieje niebezpieczeństwo pożaru, porażenia prądem elektrycznym, eksplozji lub zranienia.

Jeśli urządzenie zostało zalane, przed ponownym jego użyciem należy skontaktować się z punktem serwisowym.

- Istnieje niebezpieczeństwo pożaru lub porażenia prądem elektrycznym

Nie dotykać, obsługiwać ani naprawiać mokrymi rękoma. Przy odłączeniu chwytać za wtyczkę.

- Istnieje niebezpieczeństwo pożaru lub porażenia prądem elektrycznym.

W pobliżu urządzenia nie przechowywać ani nie używać gazów palnych.

- Istnieje niebezpieczeństwo pożaru.

Przewody połączeniowe jednostki wewnętrznej/ zewnętrznej muszą być dobrze zabezpieczone i poprowadzone tak, aby nie były naciągnięte na złączach.

- Nieprawidłowe lub obluźnione połączenia mogą być przyczyną nagrzewania się i pożaru.

Kondensator rozruchowy jednostki zewnętrznej dostarcza wysokiego napięcia do układu elektrycznego. Przed przystąpieniem do naprawy należy się upewnić, że jest on rozładowany.

- Naładowany kondensator może spowodować porażenie prądem elektrycznym.

Nie użytkować urządzenia przez dłuższy czas w szczelnie zamkniętym pomieszczeniu. Regularnie wietrzyć pomieszczenie.

- Niedobór tlenu może mieć niekorzystny wpływ na zdrowie.

Jeśli urządzenie pracuje w pomieszczeniu razem z kuchenką, grzejnikiem, itp., należy co jakiś czas przewietrzać pomieszczenie.

- Niedobór tlenu może mieć niekorzystny wpływ na zdrowie.

Należy zadbać o to, aby nikt nie mógł stawać lub spadać na jednostkę zewnętrzną.

- Może to być przyczyną zranienia osób lub zniszczenia urządzenia.

Nie włączać i wyłączać urządzenia poprzez wkładanie i wyjmowanie wtyczki do gniazda zasilającego.

- Istnieje niebezpieczeństwo porażenia prądem elektrycznym lub pożaru.

Podnoszeniem i przenoszeniem urządzenia powinny się zajmować co najmniej dwie osoby.

- Należy unikać skaleczenia.

Podczas instalacji urządzenia należy je utrzymywać w poziomie.

- W celu uniknięcia drgań i hałasu.

Materiałów opakowaniowych, części, takich jak wkrety, gwoździe, baterie, połamane elementy, itp., po instalacji lub naprawie należy pozbywać się w sposób bezpieczny. Opakowaniowe torby plastikowe należy rozerwać i wyrzucić.

- Dzieci mogą się nimi bawić i ulec zranieniu.

Podczas instalacji wyrobu należy korzystać z zestawu instalacyjnego dostarczonego wraz z wyrobem.

- W przeciwnym wypadku urządzenie może spaść i spowodować poważny wypadek.

Podczas pracy nie otwierać kratki wlotowej urządzenia. (Nie dotykać filtra elektrostatycznego, jeśli urządzenie takowy posiada.)

- Istnieje niebezpieczeństwo zranienia, porażenia prądem elektrycznym lub uszkodzenia urządzenia.

Przed czyszczeniem lub konserwacją urządzenia wyłączyć je i odłączyć od zasilania.

- Istnieje niebezpieczeństwo porażenia prądem elektrycznym

Należy się upewnić, że w czasie użytkowania nie ma możliwości wyciągnięcia ani uszkodzenia przewodu zasilającego.

- Istnieje niebezpieczeństwo pożaru lub porażenia prądem elektrycznym.

Upewnić się, że wtyczka przewodu sieciowego nie jest brudna, obluźwiona lub pęknięta, a następnie włożyć ją całkowicie do gniazda sieciowego.

- Brudna, obluźwiona lub pęknięta wtyczka może być przyczyną porażenia prądem elektrycznym lub pożaru.

Należy stosować jedynie takie części, które znajdują się na liście części serwisowych. Nigdy nie próbować modyfikować urządzenia.

- Użycie nieprawidłowych części może spowodować porażenie prądem elektrycznym, nadmierne wydzielanie ciepła lub pożar.

Jeśli z urządzenia dobiegają dziwne odgłosy lub zapachy, natychmiast wyłączyć bezpiecznik lub odłączyć przewód zasilający.

- Istnieje niebezpieczeństwo pożaru lub porażenia prądem elektrycznym.

Gdy urządzenie nie będzie używane przez dłuższy czas, należy odłączyć wtyczkę zasilającą lub wyłączyć bezpiecznik.

- Istnieje niebezpieczeństwo zniszczenia lub uszkodzenia urządzenia albo jego niezamierzonej pracy.

NICZEGO nie wolno umieszczać na przewodzie zasilającym.

- Istnieje niebezpieczeństwo pożaru lub porażenia prądem elektrycznym.

W przypadku ulatniania się palnego gazu, przed włączeniem urządzenia zamknąć gaz i wywietrzyć otwierając okno.

- Nie używać telefonu, nie włączać ani wyłączać przełączników. Istnieje niebezpieczeństwo wybuchu lub pożaru.



Nie należy instalować urządzenia w miejscu, gdzie będzie bezpośrednio wystawione na morski wiatr (mgła solna).

- Może to być przyczyną korozji wyrobu.

Nie instalować w miejscu, gdzie hałas lub gorące powietrze z urządzenia zewnętrznego może przeszkadzać sąsiadom.

- Może to być przyczyną problemów z sąsiadami.

W celu zapewnienia poprawnego odprowadzania wody należy zainstalować wąż odpływowy.

- Nieprawidłowe podłączenie może być przyczyną wycieku wody.

Po instalacji lub naprawie zawsze należy sprawdzić, czy nie ma wycieku gazu (czynnika chłodniczego).

- Zbyt mała ilość czynnika chłodniczego może doprowadzić do uszkodzenia urządzenia.

Ostrzeżenia dotyczące bezpieczeństwa

Nie wykorzystywać urządzenia do specjalnych zastosowań w celu przechowywania żywności, dzieł sztuki, itp. Jest to klimatyzator, a nie precyzyjny system chłodniczy.

- Istnieje niebezpieczeństwo zniszczenia lub utraty tych przedmiotów.

Nie zatykać wlotu i wylotu powietrza.

- Może to być przyczyną uszkodzenia urządzenia.

Do czyszczenia używać miękkiej ściereczki. Nie stosować agresywnych detergentów, rozpuszczalników, itp.

- Istnieje niebezpieczeństwo pożaru, porażenia prądem elektrycznym lub zniszczenia plastikowych elementów urządzenia.

Przy wymowyaniu filtra powietrza nie dotykać metalowych części urządzenia.

- Istnieje niebezpieczeństwo skaleczenia.

Nie stawać ani niczego nie kłaść na urządzenie (jednostkę zewnętrzą).

- Istnieje niebezpieczeństwo zranienia ludzi oraz uszkodzenia urządzenia.

Po czyszczeniu zawsze należy pewnie zamocować filtr. Należy go czyścić co dwa tygodnie lub częściej, jeśli to konieczne.

- Zanieczyszczony filtr zmniejsza wydajność klimatyzatora.

Podczas pracy urządzenia nie wkładać rąk ani innych przedmiotów do wlotu lub wylotu powietrza.

- Znajdują się tam ostre i ruchome elementy, które mogą skaleczyć.

Podczas rozpakowywania i instalacji urządzenia należy zachować ostrożność.

- Ostre krawędzie mogą spowodować skaleczenia.

Jeśli podczas naprawy nastąpi wyciek czynnika chłodniczego, nie wolno dotykać ulatniającego się gazu.

- Czynnik chłodniczy może spowodować odmrożenia.

Podczas przenoszenia lub demontażu instalacji nie przechylać urządzenia.

- Woda znajdująca się we wnętrzu może się wylać.

Nie wolno mieszać czynnika chłodniczego przeznaczonego dla tego systemu z powietrzem ani innym gazem.

- Jeśli do czynnika chłodniczego dostanie się powietrze, nadmierne ciśnienie może spowodować uszkodzenie sprzętu lub zranienie.

W przypadku wycieku gazu podczas instalacji natychmiast należy wywietrzyć pomieszczenie.

- W przeciwnym wypadku może to być szkodliwe dla zdrowia.

Przy demontażu wyrobu postępowanie z olejem chłodniczym oraz innymi częściami powinno być zgodne z lokalnymi i państwowymi przepisami.

Wymienić wszystkie baterie pilota zdalnego sterowania na nowe tego samego typu. Nie mieszać baterii starych i nowych oraz różnych typów.

- Istnieje niebezpieczeństwo pożaru lub eksplozji.

Nie ładować ani nie demontować baterii. Nie wrzucać baterii do ognia.

- Mogą się one zapalić lub eksplodować.

Jeśli płyn z baterii wyleje się na skórę lub ubranie należy splukać je obficie czystą wodą. Gdy baterie ciekną, nie używać pilota zdalnego sterowania.

- Substancje chemiczne z baterii mogą spowodować poparzenie lub inne zagrożenia dla zdrowia.

Jeśli płyn z baterii zostanie spożyty, należy wyczyścić zęby i udać się do lekarza. Gdy baterie ciekną, nie używać pilota zdalnego sterowania.

- Substancje chemiczne z baterii mogą spowodować poparzenie lub inne zagrożenia dla zdrowia.

W warunkach wysokiej wilgotności i przy otwartych drzwiach lub oknach nie pozostawiać przez dłuższy czas pracującego klimatyzatora.

- Skraplająca się wilgoć może zmożyć lub uszkodzić meble.

Nie wystawiać skóry oraz nie pozostawiać dzieci ani roślin w zasięgu zimnego albo gorącego powietrza.

- Może to być szkodliwe dla zdrowia.

Nie pić wody, która wycieka z urządzenia.

- Jest to niehigieniczne i może być przyczyną groźnych chorób.

Podczas czyszczenia lub konserwacji urządzenia należy używać mocnego stołka lub drabiny.

- Należy zachować ostrożność i unikać skaleczenia.

Przed rozpoczęciem użytkowania

Przygotowanie do użytkowania

1. W sprawie instalacji należy się skontaktować ze specjalistami.
2. Należy wykorzystać niezależny obwód elektryczny.

Użytkowanie

1. Pozostawianie przez dłuższy czas w bezpośrednim strumieniu powietrza może być niebezpieczne dla zdrowia. Nie pozostawiać przez dłuższy czas mieszkańców, zwierząt i roślin w bezpośrednim strumieniu powietrza.
2. Gdy urządzenie jest użytkowane razem z kuchenką lub innym urządzeniem grzewczym, należy przewietrzać pomieszczenie z uwagi na możliwość wystąpienia niedoboru tlenu.
3. Nie wykorzystywać klimatyzatora do nieokreślonych zastosowań specjalnych (np. utrzymywania warunków przechowywania precyzyjnych urządzeń, żywności, zwierząt, roślin i dzieł sztuki). Może to zniszczyć te objekty.

Czyszczenie i konserwacja

1. Podczas wyjmowania filtra nie dotykać metalowych części urządzenia. Może to skutkować skaleczeniem przez ostre metalowe krawędzie.
2. Do czyszczenia wnętrza klimatyzatora nie wolno stosować wody. Zetknięcie z wodą może zniszczyć izolację stwarzając niebezpieczeństwo porażenia prądem elektrycznym.
3. Podczas czyszczenia urządzenia najpierw należy się upewnić, że wyłączone jest zasilanie i bezpiecznik obwodu. Podczas pracy urządzenia wentylator obraca się z bardzo dużą prędkością. Jeśli podczas czyszczeniu wewnętrznych części urządzenia, nastąpiłoby jego przypadkowe włączenie, istnieje możliwość zranienia.

Serwisowanie

W sprawie napraw i konserwacji należy zgłosić się do punktu serwisowego.

Informacje o wyrobie

Nazwy i funkcje części

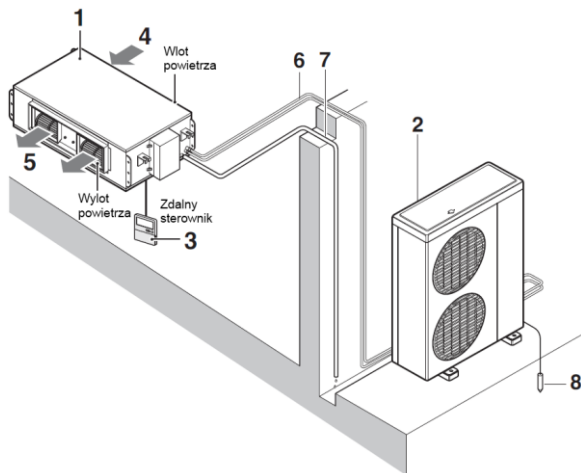

- 1: Jednostka wewnętrzna
- 2: Jednostka zewnętrzna
- 3: Sterownik przewodowy
- 4: Wlot (zasysanie) powietrza
- 5: Wylot (nawiew) powietrza
- 6: Rurki chłodnicze, elektryczne przewody połączeniowe
- 7: Rurka odpływowa skroplin
- 8: Uziemienie - przewód uziemiający jednostkę zewnętrzną w celu zapobieżenia porażeniu prądem elektrycznym.

Co zrobić przed uruchomieniem

System sparowany lub pracy jednocześniej

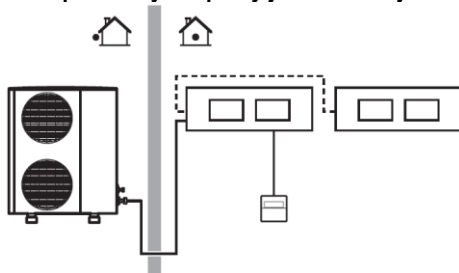

Jeśli instalacja wymaga dostosowania systemu sterowania, należy zwrócić się do sprzedawcy LG w celu dobrania odpowiedniego sposobu sterowania.

- 1: Jednostka ze zdalnym sterownikiem
- 2: Jednostka bez zdalnego sterownika (stosowane jako praca jednocześniej)

System multi

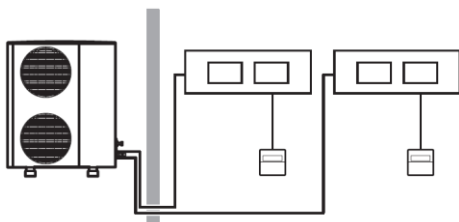

Przewodowy zdalny sterownik

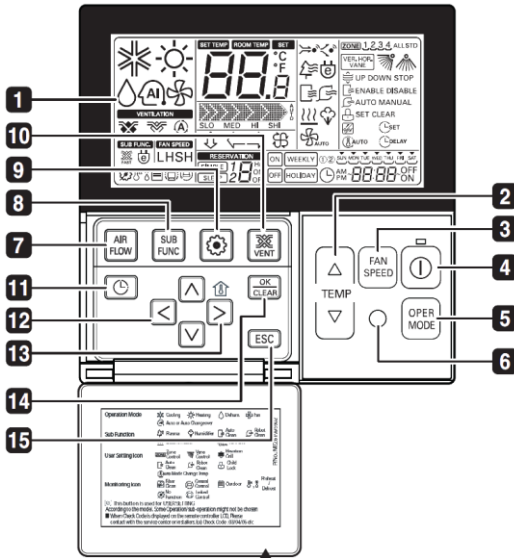

1. Ekran wskazujący stan pracy
2. Przycisk ustawiania temperatury
3. Przycisk prędkości wentylatora
4. Przycisk włączenia/ wyłączenia
5. Przycisk wyboru trybu pracy
6. Odbiornik bezprzewodowego zdalnego sterownika
 - Niektóre wyroby nie odbierają sygnałów bezprzewodowych.
7. Przycisk kierunku nawiewu powietrza
8. Przycisk funkcji podrzędnej
9. Przycisk ustawień funkcji
10. Przycisk wentylacji
11. Przycisk programowania
12. Przyciski w górę/ w dół/ prawo/ lewo
 - W celu sprawdzenia temperatury w pomieszczeniu nacisnąć przycisk 
13. Przycisk temperatury pomieszczenia
14. Przycisk ustawiania/ anulowania
15. Przycisk wyjścia z opcji (ESC)

Etykietę informacyjną należy nakleić wewnątrz pokrywy. Należy wybrać odpowiednią wersję językową w zależności od kraju instalacji.

❖ W zależności od rodzaju wyrobu, niektóre funkcje mogą nie działać lub mogą nie być wyświetlane.

UWAGA

- ❖ Temperatura wyświetlana może się różnić od rzeczywistej temperatury w pomieszczeniu, jeśli zdalny sterownik jest zainstalowany w miejscu wystawionym na bezpośrednie działanie promieni słonecznych lub w pobliżu źródła ciepła.
- ❖ W zależności od rodzaju modelu, rzeczywisty wyrób może się różnić od przedstawionego powyżej.
- ❖ Gdy używany jest system pracy jednoczesnej, po naciśnięciu przycisku zdalnego sterownika system zadziała po ok. 1-2 minutach.

Bezprzewodowy pilot zdalnego sterowania (OPCJA)

Niniejszy klimatyzator jest zasadniczo wyposażony w przewodowy zdalny sterownik. Za dodatkową opłatą możliwy jest zakup bezprzewodowego pilota zdalnego sterowania.

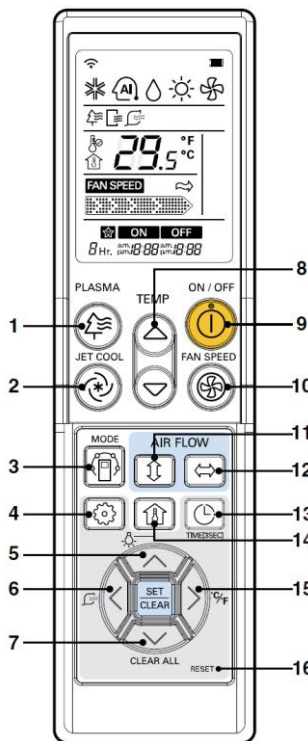

- 1 Przycisk filtra plazmowego (opcja)
- 2 Przycisk szybkiego schładzania JET COOL
- 3 Przycisk wyboru rodzaju pracy MODE
- 4 Przycisk ustawiania funkcji - programowanie
- 5 Przycisk jasności wyświetlacza LCD (nie dotyczy klimatyzatorów kanałowych)
- 6 Przycisk inteligentnego czyszczenia (nie dotyczy klimatyzatorów kanałowych)
- 7 Przycisk CLEAR ALL - kasowanie wszystkich ustawień
- 8 Przyciski ustawiania temperatury
- 9 Zasilanie Włącz/Wyłącz klimatyzator
- 10 Przycisk wyboru prędkości wentylatora prędkości wentylatora: mała / średnia / duża / chaos.
- 11 Przycisk sterowania nadmuchem w pionie (nie dotyczy klimatyzatorów kanałowych)
- 12 Przycisk sterowania nadmuchem w poziomie (nie dotyczy klimatyzatorów kanałowych)
- 13 Przycisk ustawiania Timer i czasu pracy
- 14 Przycisk sprawdzania temperatury pomieszczenia
- 15 Przycisk przełączenia °C/°F
- 16 Przycisk RESET (powrót do ustawień fabrycznych)

Model: PQWRHDF0

UWAGA







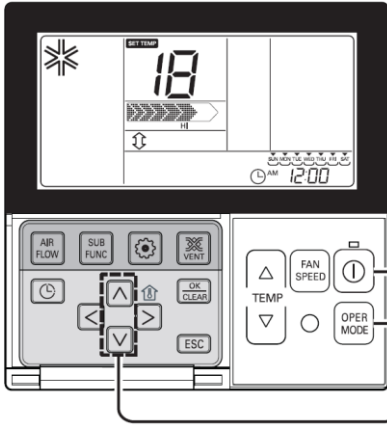

- Aby sterować klimatyzatorem kanałowym za pomocą sterownika bezprzewodowego (pilota), należy wycelować w odbiornik sygnału znajdujący się na sterowniku przewodowym.
- Sygnał z pilota zdalnego sterowania może być odbierany w odległości do ok. 7 m.
- Należy się upewnić, że pomiędzy pilotem zdalnego sterowania, a odbiornikiem sygnału nie znajdują się żadne przeszkody.
- Nie upuszczać ani nie rzucać pilotem zdalnego sterowania.
- Nie umieszczać go w miejscach wystawionych na bezpośrednie działanie promieni słonecznych ani w pobliżu jakichkolwiek źródeł ciepła.
- W przypadku występowania mocnego źródła światła (np. lampy o elektronicznym zapłonie, lampy fluorescencyjne), aby zapobiec nienormalnemu działaniu odbiornik sygnału należy osłonić przy pomocy przesłony.
- W zależności od rodzaju modelu, rzeczywisty wyrób może się różnić od przedstawionego powyżej.
- Gdy używany jest system pracy jednoczesnej, bezprzewodowy pilot zdalnego sterowania nie działa.
- Bardziej szczegółowe informacje znajdują się w instrukcji do bezprzewodowego pilota zdalnego sterowania.

Instrukcje użytkowania

Praca standardowa - Tryb chłodzenia

Szybko schładza pomieszczenie przyjemnym i świeżym powietrzem.









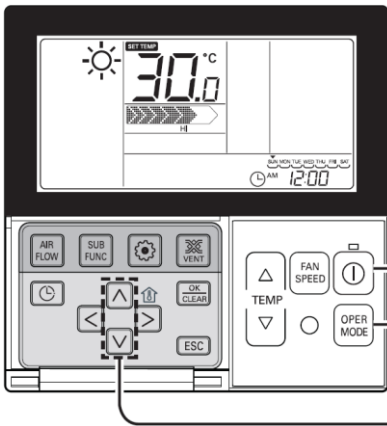

- 1 Nacisnąć przycisk , aby włączyć jednostkę wewnętrzną. 
- 2 Za pomocą przycisku  wybrać tryb chłodzenia. 
- 3 Naciskając przyciski   ustawić żądaną temperaturę. Za pomocą przycisku  można sprawdzić temperaturę pomieszczenia. Jeśli ustawiona temperatura jest wyższa niż aktualna temperatura w pomieszczeniu, pracuje tylko wentylator bez schładzania powietrza. 

❖ Zakres ustawień temperatury: 18°C – 30°C.

Praca standardowa - Tryb ogrzewania

Ogrzewa pomieszczenie ciepłym powietrzem.







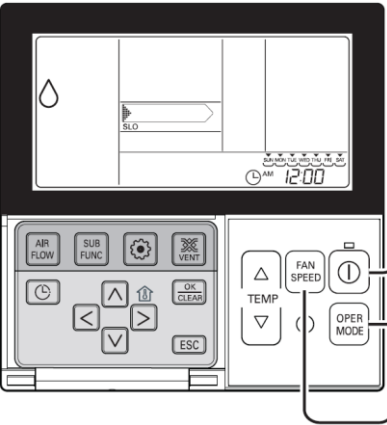

- 1 Nacisnąć przycisk , aby włączyć jednostkę wewnętrzną. 
- 2 Za pomocą przycisku  wybrać tryb ogrzewania. (Aby sprawdzić temperaturę pomieszczenia, nacisnąć przycisk temperatury pomieszczenia.) 
- 3 Naciskając przyciski   ustawić żądaną temperaturę. 
Jeśli ustawiona temperatura jest niższa niż aktualna temperatura w pomieszczeniu, pracuje tylko wentylator.

- Ogrzewanie działa tylko w modelach chłodząco-grzejących.
- Ogrzewanie nie działa w modelach tylko chłodzących.

Praca standardowa - Tryb osuszania

Usuwa wilgoć poprzez lekkie schładzanie powietrza.











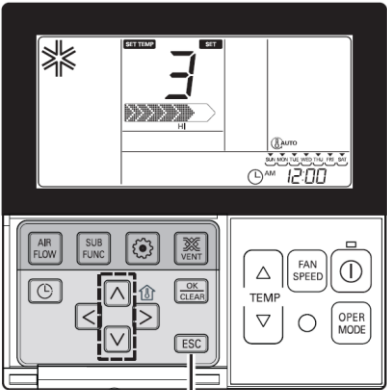



- 1 Nacisnąć przycisk , aby włączyć jednostkę wewnętrzną. 
- 2 Za pomocą przycisku  wybrać tryb osuszania. W tym trybie pracy nie można ustawić temperatury. 
- 3 Naciskając przycisk  wybrać żądaną prędkość przepływu powietrza w kolejności: bardzo mała → mała → średnia → duża → automatyczna. (Początkowa prędkość przepływu powietrza jest ustawiona na „mała”). 

- W porze deszczowej lub w klimacie o wysokiej wilgotności, w celu efektywnego usuwania wilgoci, możliwa jest jednoczesna praca osuszania i chłodzenia.
- W zależności od modelu, pozycja menu ustawiania siły nawiewu może być częściowo niedostępna.

Tryb automatyczny zamienny

W tym trybie pracy następuje automatyczne przełączanie trybu chłodzenia i ogrzewania. Jest ono sterowane inteligentnym regulatorem na podstawie bieżącej temperatury w pomieszczeniu, a funkcja ta umożliwia ustawienie temperatury przełączenia.



- 1 Kilkakrotnie nacisnąć przycisk , aż zacznie migać ikona . 
- 2 Za pomocą przycisków   zmienić wartość.
 - ❖ Wartości temperatury przełączenia: 1 ~ 7 
- 3 Nacisnąć przycisk , aby zakończyć proces i uaktywnić ustawienia. 

- 4 Aby opuścić tryb ustawień, nacisnąć przycisk .
 - ❖ Jeśli nie zostanie naciśnięty żaden przycisk, system automatycznie opuści ten tryb po 25 sekundach.

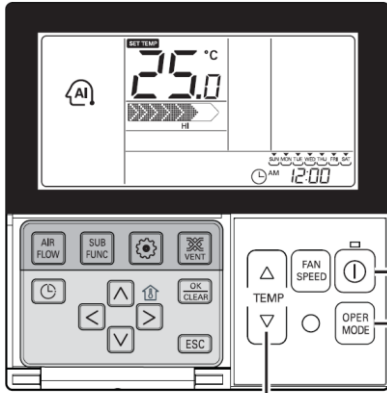
Praca standardowa - Tryb automatyczny



1 Nacisnąć przycisk , aby włączyć jednostkę wewnętrzną.



2 Za pomocą przycisku  wybrać tryb automatyczny.



3 Dla modelu chłodząco-grzejącego temperaturę można regulować na ekranie widocznym po prawej.

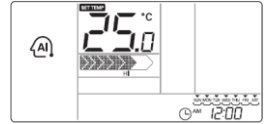

4 Dla modelu tylko chłodzącego temperaturę można regulować w zakresie „gorąco” – „zimno” (od „-2” do „2” zaczynając od ustawienia „00”), jak to przedstawiono na rysunku po prawej.

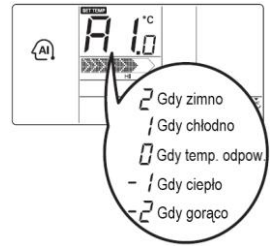



Podczas pracy w trybie automatycznym:

- Można korzystać z przycisku wyboru prędkości wentylatora.
- Ręcznie można zmieniać na inny tryb pracy.

Praca standardowa - Tryb wentylacji

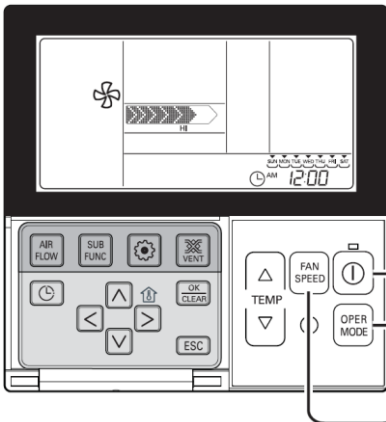
Nawiewane jest powietrze takie, jakie jest w pomieszczeniu, bez jego schładzania.



1 Nacisnąć przycisk , aby włączyć jednostkę wewnętrzną.



2 Za pomocą przycisku  wybrać tryb wentylacji.



3 Kilukrotnie naciskając przycisk  wybrać żądaną prędkość przepływu powietrza w kolejności: bardzo mała → mała → średnia → duża → automatyczna. Podczas pracy w trybie wentylacji sprężarka zewnętrzna nie pracuje.



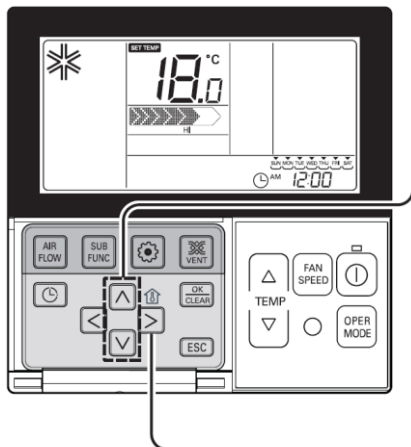

- W trybie wentylacji powietrze nie jest schładzane, a tylko wdmuchiwane przez wentylator.
- Ponieważ temperatura wydychanego powietrza nie różni się od temperatury w pomieszczeniu, działanie tej funkcji polega na wymuszeniu cyrkulacji wewnętrznego powietrza.
- W zależności od modelu, pozycje menu ustawiania siły nawiewu mogą być częściowo niedostępne.

Praca standardowa - Ustawianie / sprawdzanie temperatury w pomieszczeniu



Ustawianie temperatury

1 W prosty sposób można ustawić żądaną temperaturę.

- W celu regulacji temperatury naciśnąć przyciski  .

 : jedno naciśnięcie zwiększa temperaturę o 1°C lub 2°F.

 : jedno naciśnięcie zmniejsza temperaturę o 1°C lub 2°F.

- ROOM TEMP: Wskazuje aktualną temperaturę pomieszczenia
- SET TEMP: Wskazuje żądaną temperaturę, którą użytkownik chce ustawić.

❖ Zależnie od typu sterownika, żądana temperatura może być ustawiana co 0,5°C lub 1°F.

Tryb chłodzenia:

- Chłodzenie nie działa, jeśli ustawiona temperatura jest wyższa niż aktualna temperatura w pomieszczeniu. Należy obniżyć ustawienie żądanej temperatury.

Tryb ogrzewania:

- Ogrzewanie nie działa, jeśli ustawiona temperatura jest niższa niż aktualna temperatura w pomieszczeniu. Należy zwiększyć ustawienie żądanej temperatury.

Sprawdzanie temperatury w pomieszczeniu







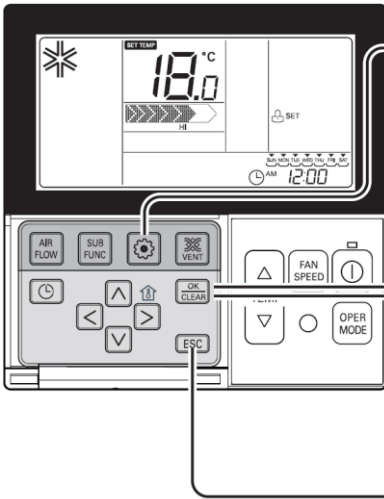

1 Po naciśnięciu przycisku  przez 5 sekund jest wyświetlana temperatura pomieszczenia. Po 5 sekundach wyświetlacz przełącza się na wyświetlanie żądanej temperatury. Z uwagi na lokalizację zdalnego sterownika rzeczywista temperatura w pomieszczeniu oraz wyświetlana wartość tej temperatury mogą się różnić.

- Żądaną temperaturę można ustawiać w zakresie od 18°C do 30°C dla chłodzenia oraz od 16°C do 30°C dla ogrzewania.
- Właściwa różnica pomiędzy temperaturą pomieszczenia, a temperaturą zewnętrzną wynosi 5°C.

Ustawienia funkcji - Zabezpieczenie przed dziećmi

Funkcja ta zapobiega użytkowaniu urządzenia bez nadzoru przez dzieci lub osoby postronne.





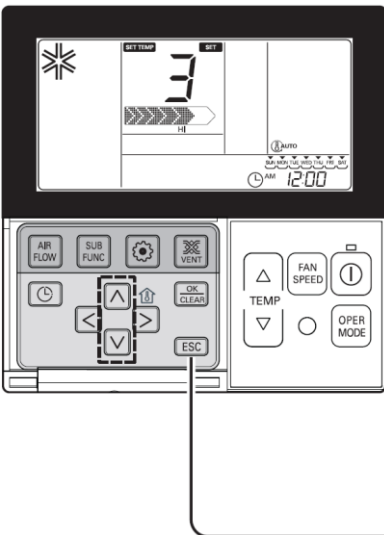

- 1 Kilkakrotnie nacisnąć przycisk , aż zacznie migać ikona .
- 2 Za pomocą przycisków   przejść do ikony ustawiania SET. W celu włączenia funkcji zabezpieczenia przed dziećmi, nacisnąć przycisk  podczas migania tej ikony.
- 3 W celu wyłączenia funkcji zabezpieczenia przed dziećmi należy za pomocą przycisków   przejść do ikony kasowania CLEAR i nacisnąć przycisk .
- 4 Aby opuścić tryb ustawień, nacisnąć przycisk .
 - ❖ Jeśli w ciągu 25 sekund nie zostanie naciśnięty żaden przycisk, system automatycznie opuści ustawienia instalacyjne.
 - ❖ Jeśli wyjście nastąpi bez naciśnięcia przycisku OK/CLEAR, nastawiana wartość nie zostanie zapamiętana.

Ustawienia funkcji - Temperatura przełączenia trybu pracy

Funkcja ta służy do ustawiania temperatury przełączenia w trybie automatycznym zmiennym.



- 1 Kilkakrotnie nacisnąć przycisk , aż zacznie migać ikona .
- 2 Za pomocą przycisków   zmienić wartość.
 - ❖ Wartości temperatury przełączenia: 1 ~ 7

1 → 3
- 3 Nacisnąć przycisk , aby zakończyć proces i uaktywnić ustawienia.

3
- 4 Aby opuścić tryb ustawień, nacisnąć przycisk  albo po 25 sekundach system automatycznie opuści ustawienia instalacyjne.
 - ❖ Jeśli wyjście nastąpi bez naciśnięcia przycisku OK/CLEAR, nastawiana wartość nie zostanie zapamiętana.

Nastawianie aktualnego czasu

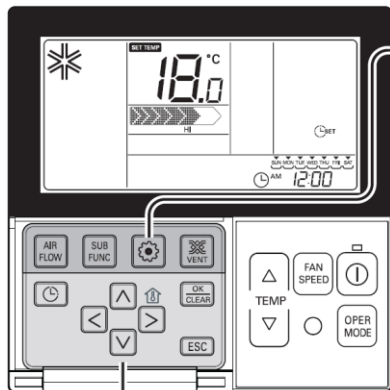

- 1** W celu wejścia w tryb ustawiania aktualnego czasu nacisnąć kilkakrotnie przycisk ustawiania funkcji – ukaże się ikona ustawiania czasu i w oknie aktualnego czasu migają cyfry godziny i daty.



Przykład) Ustawienie czasu na „10:20 w poniedziałek”

- 2** Za pomocą przycisków < > wybrać bieżący dzień.



- 3** Nacisnąć przycisk <v>, aby przejść do trybu ustawiania AM/PM (przed południem/ po południu). (Miga wskaźnik AM/PM.)

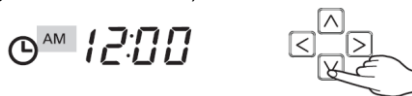

- 4** Naciskając przycisk <^> <v> wybrać wartość AM/ PM.

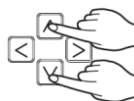

- 5** Przyciskami < > przejść do ustawiania godziny. (Będzie migał segment godziny.)



- 6** Za pomocą przycisków <^> <v> ustawić właściwą godzinę.



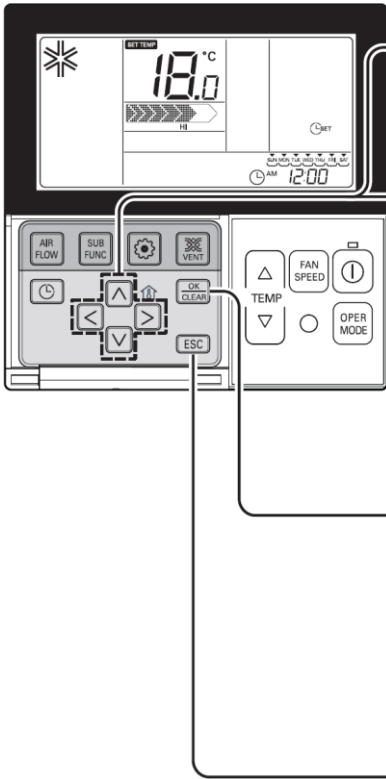

- 7** Przyciskami przejść do ustawiania minut. (Będzie migał segment minut.)

AM 10:00

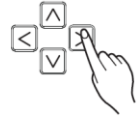

- 8** Za pomocą przycisków ustawić wartość minut.

AM 10:20

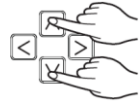

- 9** Nacisnąć przycisk , aby zakończyć ustawianie.

AM 10:20



- 10** Nacisnąć przycisk , aby wyjść z trybu ustawień. (W przypadku wprowadzenia niekompletnej informacji, nastąpi powrót do poprzedniego ustawienia).

- ❖ Jeśli wyjście nastąpi bez naciśnięcia przycisku OK/CLEAR, nastawiana wartość nie zostanie zapamiętana.



Programowanie - Ustawienie prostego programu

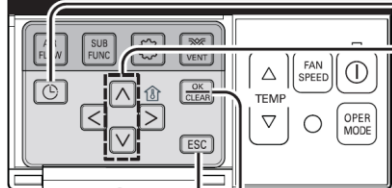
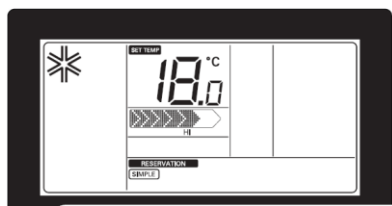

Łatwo można zaprogramować pracę jednostki na czas od 1 do 7 godzin z krokiem co 1 godzina.



- 1** Wejść w tryb programowania naciśnięciem przycisku .
(Miga wskaźnik **SIMPLE**.)



Przykład) Ustawienie czasu prostego programu na '3'.

- 2** Za pomocą przycisków   ustawić czas, na który chcemy zaprogramować urządzenie.

1 → 3

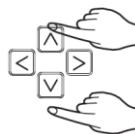

- 3** Naciśnięciem przycisku , aby zakończyć ustawianie.

3



- 4** Naciśnięciem przycisku , aby wyjść z trybu ustawień.

- ❖ Jeśli w ciągu 25 sekund nie zostanie naciśnięty żaden przycisk, system automatycznie opuści ustawienia instalacyjne.
- ❖ Jeśli wyjście nastąpi bez naciśnięcia przycisku OK/CLEAR, nastawiana wartość nie zostanie zapamiętana.

- ❖ Po ustawieniu prostego programu wyrób automatycznie rozpocznie lub zakończy pracę po upływie ustalonego czasu

Programowanie - Program tygodniowy

Można ustawić program pracy dla każdego dnia tygodnia.

Praca wyrobu przebiega zgodnie z programem tygodniowym, dopóki nie zostanie on skasowany.

- 1** Wejść w tryb programowania naciskając przycisk programowania.
- Można zaprogramować dwa programy tygodniowe dla jednego dnia oraz do 14 programów dla całego tygodnia.
- Przykład: W celu zaprogramowania zdarzeń (wtorek 11:30 włączenie – 12:30 wyłączenie) należy przeprowadzić ustawienia w poniższej kolejności.

- 2** Kilkakrotnie naciskając przycisk programowania wejść w tryb ustawień programu tygodniowego. (Miga wskaźnik WEEKLY.)



- 3** Za pomocą przycisków wybrać program tygodniowy ① lub ②.
- Dla jednego dnia można ustawić dwa programy - program tygodniowy 1 i program tygodniowy 2.



- 4** Przyciskami przejść do ustawiania dnia. Ustawić dla wybranego dnia, gdy miga wskaźnik danego dnia. Można ustawiać dzień od poniedziałku (MON) do niedzieli (SUN).

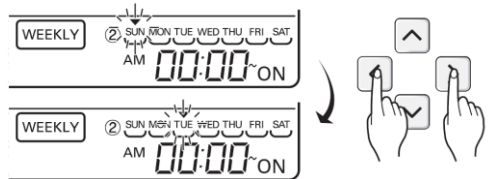

- 5** Za pomocą przycisków wybrać ustawienie AM/PM (przed południem/ po południu) czasu włączenia.

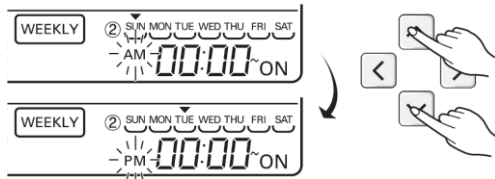

- 6** Przyciskami przejść do trybu ustawiania godziny czasu włączenia.
- W tym miejscu ustawia się godzinę, o której klimatyzator ma się włączyć.



- 7** Za pomocą przycisków ustawić żądaną godzinę.
- Godzinę można ustawić w zakresie 0 - 12.

- 8** Przyciskiem przejść do trybu ustawiania minut czasu włączenia.

- 9** Gdy miga wskaźnik minut, przyciskami ustawić minuty.

10 Za pomocą przycisku  przejść do ustawienia AM/PM (przed południem/ po południu) czasu wyłączenia.

- Ustawienie AM/PM wykonuje się w taki sam sposób, jak przy ustawianiu czasu włączenia.

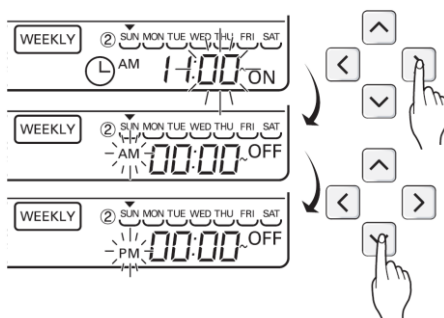

11 Za pomocą przycisku  przejść do trybu ustawiania godziny czasu wyłączenia (OFF).

- Jest to godzina, o której klimatyzator ma się wyłączyć.
- Gdy miga wskaźnik godzin, ustawić godzinę.

- ❖ Ustawienie godzin i minut wykonuje się w taki sam sposób, jak przy ustawianiu czasu włączenia.

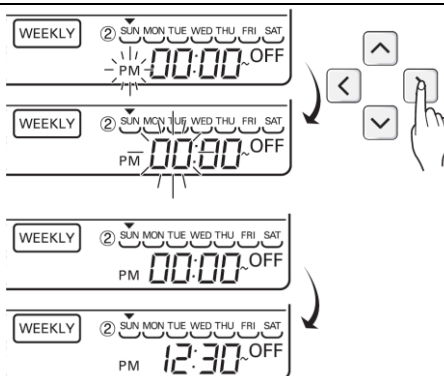

12 W celu zakończenia ustawiania programu tygodniowego należy nacisnąć przycisk ustawiania/anulowania . Ustawianie programu tygodniowego dla wybranego dnia jest teraz zakończone.

13 W celu zaprogramowania całego tygodnia należy wybrać kolejny dzień i ustawić go w sposób identyczny, jak podany powyżej. Jeśli czas włączenia i czas wyłączenia są takie same, program nie działa.

Wyjaśnienie programowania tygodniowego

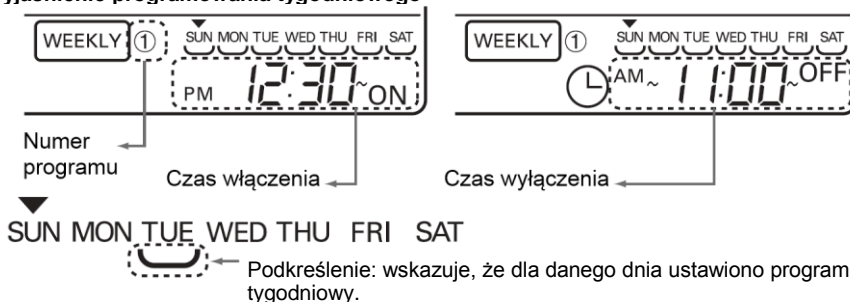

- ❖ Jeśli podczas ustawiania programu tygodniowego ustawiono żądaną temperaturę (za pomocą przycisków strzałek w górę/ w dół), jednostka wewnętrzna włącza się i pracuje z tą temperaturą. (Zakres ustawiania temperatury: 18°C – 30°C.)
- Jeśli nie ustawiono żądanej temperatury, jednostka włącza się automatycznie i pracuje z żądaną temperaturą ustawioną dla poprzedniej operacji.

Programowanie - Program nocnego wyłączenia

Funkcja ta służy do wyłączenia klimatyzatora w porze nocnej po upływie określonego czasu. Gdy program nocnego wyłączenia zostanie ustawiony dla jednostki wentylacji, po upływie ustawionego czasu urządzenie przechodzi do trybu snu (pracy nocnej).

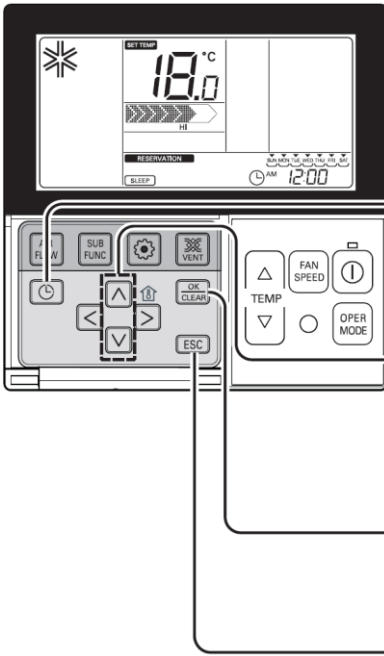

- 1** Wejść w tryb programowania naciskając przycisk . (Przykład) Ustawienie czasu nocnego wyłączenia na '3'.
- 2** Kilkakrotnie naciskając przycisk wejść w ustawienia programu nocnego wyłączenia. (Miga wskaźnik **SLEEP**.)
- 3** Za pomocą przycisków ustawić czas, na który chcemy zaprogramować urządzenie. Czas wyłączenia klimatyzatora można zaprogramować od 1 do 7 godzin.
- 4** Nacisnąć przycisk , aby zakończyć ustawianie. Programowanie jest zakończone.
- 5** Nacisnąć przycisk , aby wyjść z trybu ustawień.

 - ❖ Jeśli w ciągu 60 sekund nie zostanie naciśnięty żaden przycisk, system automatycznie opuści ustawienia instalacyjne.
 - ❖ Jeśli wyjście nastąpi bez naciśnięcia przycisku OK/CLEAR, nastawiana wartość nie zostanie zapamiętana.
 - Po ustawieniu programu, w dolnej części wyświetlacza LCD widoczny jest wskaźnik SLEEP.
- 6** Jeśli program nocnego wyłączenia został ustawiony, klimatyzator pracuje i wyłącza się po upływie zaprogramowanego czasu.

UWAGA

Należy programować odpowiedni czas programu nocnego wyłączenia. (Zbyt długi czas włączenia chłodzenia może być szkodliwy dla zdrowia.)

- Ponieważ w trybie nocnym żądana temperatura jest regulowana automatycznie w celu zapewnienia komfortu podczas snu, może występować różnica pomiędzy żądaną temperaturą zdalnego sterownika, a żądaną temperaturą na korpusie klimatyzatora.
- Dla wyrobów, których regulacja temperatury nie jest sterowana z krokiem 0,5°C, program nocnego wyłączenia działa jak program wyłączenia.

Programowanie - Program dni świątecznych

Funkcja ta automatycznie wyłącza pracę urządzenia w określonych dniach.

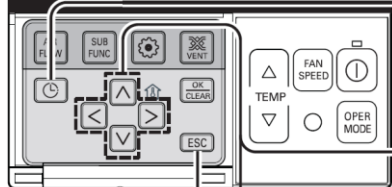
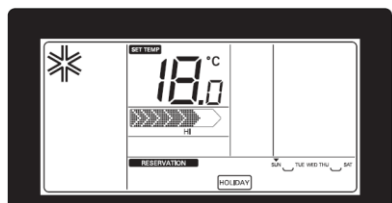

1 Wejść w tryb programowania naciskając przycisk .



2 Kilukrotnie naciskając przycisk , aby wyświetlił się wskaźnik HOLIDAY.



3 Za pomocą przycisków wybrać dzień, który ma być ustawiony jako dzień świąteczny.



4 Przyciskami lub ustawić wybrany dzień jako świąteczny lub skasować ustawienie. Przykładowo, gdy jako dzień świąteczny zostanie ustawiony poniedziałek i piątek, wskaźniki MON i FRI znikną z wyświetlacza.



5 Nacisnąć przycisk , aby wyjść z trybu ustawień.

❖ Po nadejściu dnia ustawionego jako dzień świąteczny, klimatyzator automatycznie się zatrzymuje. Po zaprogramowaniu dnia świątecznego, dopóki ustawienie to nie zostanie skasowane, nawet gdy klimatyzator zostanie uruchomiony, przerywa on pracę po jednej godzinie.

Czyszczenie i konserwacja



OSTRZEŻENIE: Przed rozpoczęciem jakichkolwiek czynności konserwacyjnych należy odłączyć zasilanie od systemu.

Kratka, obudowa i zdalny sterownik

■ Przed rozpoczęciem czyszczenia, wyłączyć zasilanie urządzenia. Czyścić używając miękkiej i suchej tkaniny. Nie używać wybielacza ani środków ściernych.

UWAGA Przed rozpoczęciem czyszczenia jednostki wewnętrznej należy odłączyć urządzenie od zasilania.

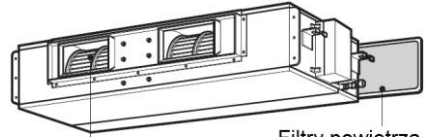

Wylot powietrza

Filtry powietrza

Filtry powietrza

Filtry powietrza znajdujące się za przednią kratką powinny być sprawdzane i czyszczone raz na dwa tygodnie lub częściej, gdy jest to konieczne.

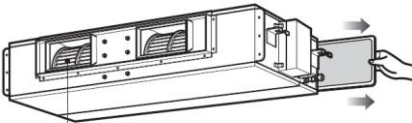

Wylot powietrza

■ Nigdy nie wolno używać:

- Wody cieplejszej niż 40°C. Może spowodować deformację i/ lub zmianę koloru.
- Substancji lotnych. Można uszkodzić powierzchnię klimatyzatora.



1. Wyjąć filtry powietrza.

- Chwycić za uchwyt ramki i wyjąć filtr powoli ciągnąc do przodu.



UWAGA: Podczas wyciągania filtra nie dotykać metalowych części jednostki wewnętrznej.

Może to spowodować skałeczenie.

2. Filtr powietrza wyczyścić przy pomocy odkurzacza lub myjąc w ciepłej wodzie z mydłem.

- Jeżeli filtr jest znacznie zabrudzony, należy go umyć roztworem detergentu w letniej wodzie.
- Jeżeli zostanie użyta gorąca woda (powyżej 50°C), filtr może ulec deformacji.

3. Po myciu w wodzie, dobrze wysuszyć w cieniu.

- W czasie suszenia nie wystawiać filtra bezpośrednio na promienie słoneczne lub ciepło z grzejnika.

4. Zainstalować ponownie filtr powietrza.

Gdy klimatyzator nie będzie używany przez dłuższy czas

Gdy przez dłuższy czas nie zamierzamy używać klimatyzatora.

- 1** Uruchomić klimatyzator na 2 do 3 godzin w następujących warunkach.
 - Rodzaj pracy: wentylacja.
 - Wysuszy to mechanizmy wewnętrzne.
- 2** Wyłączyć bezpiecznik obwodu.

OSTRZEŻENIE

Jeżeli klimatyzator nie będzie używany przez dłuższy czas, należy wyłączyć bezpiecznik obwodu.

Zbierający się brud może być przyczyną pożaru.

Porada

Filtry powietrza, a rachunek za energię elektryczną. Jeśli filtry powietrza będą zatkane kurzem, wydajność chłodnicza obniża się i 6% energii zużywanej do pracy klimatyzatora będzie marnowane.

Gdy klimatyzator będzie używany ponownie.

- 1** Wyczyścić filtr powietrza i zainstalować go w jednostce wewnętrznej.
- 2** Sprawdzić, czy nie są zablokowane otwory wlotowe i wylotowe powietrza jednostki wewnętrznej/zewnętrznej.
- 3** Sprawdzić, czy przewód uziemiający jest prawidłowo podłączony. Może być on podłączony do jednostki wewnętrznej.

Porady dotyczące użytkowania

Nie przechładzać pomieszczeń.	Należy mieć zasłonięte firanki lub zasłony.	Utrzymywać jednolitą temperaturę pomieszczenia.
Nie jest to dobre dla zdrowia i powoduje straty energii elektrycznej.	W czasie pracy klimatyzatora nie wolno pozwalać, aby bezpośrednio promienie słoneczne wpadały do pomieszczenia.	Należy wyregulować pionowy i poziomy kierunek nadmuchu powietrza, aby zapewnić jednolitą temperaturę w pomieszczeniu.
Należy się upewnić, że okna i drzwi są szczelnie zamknięte.	Filtr powietrza należy regularnie czyścić.	Od czasu do czasu należy wietrzyć pomieszczenie.
Aby utrzymać zimne powietrze w pomieszczeniu, należy unikać, gdy tylko jest to możliwe, otwierania okien i drzwi.	Zatykanie się filtra powietrza zmniejsza przepływ powietrza, co powoduje zmniejszenie efektu chłodzenia i osuszania. Czyścić przynajmniej raz na dwa tygodnie.	Ponieważ okna są na stałe zamknięte, dobrze jest je czasem otworzyć i przewietrzyć pomieszczenie.

Przed wezwaniem serwisu**Wskazówki rozwiązywania problemów. Oszczędzaj czas i pieniądze.**

Przed wezwaniem serwisu należy sprawdzić poniższe punkty. Jeżeli nieprawidłowość utrzymuje się, należy skontaktować się ze sprzedawcą lub serwisem.

<p>Klimatyzator nie działa.</p> <ul style="list-style-type: none"> • Czy nie popełniono błędu przy programowaniu timera? • Sprawdzić, czy nie zadziałał bezpiecznik obwodu. 	<p>W pomieszczeniu czuć specyficzny zapach.</p> <ul style="list-style-type: none"> • Sprawdzić, czy nie jest to wilgotny zapach wydzielający się ze ścian, dywanów, mebli lub ubrań znajdujących się w pomieszczeniu. 	<p>Wydaje się, że skropliny wyciekają z klimatyzatora.</p> <ul style="list-style-type: none"> • Skraplanie występuje, gdy powietrze z klimatyzatora schładza ciepłe powietrze znajdujące się w pomieszczeniu. 	<p>Klimatyzator nie działa przez ok. 3 minuty po włączeniu.</p> <ul style="list-style-type: none"> • Jest to zabezpieczenie mechanizmu. • Po ok. 3 minutach klimatyzator zacznie działać
<p>Chłodzenie lub ogrzewanie jest nieefektywne.</p> <ul style="list-style-type: none"> • Czy filtr powietrza nie jest brudny? Patrz instrukcje czyszczenia filtra powietrza. • Przy pierwszym włączeniu klimatyzatora w pomieszczeniu mogło być bardzo gorąco. Należy poczekać, aż powietrze się schłodzi. • Czy temperatura została nastawiona prawidłowo? • Czy otwory wlotowy i wylotowy jednostki wewnętrznej nie są zatkane? 	<p>Działanie klimatyzatora jest głośnie.</p> <ul style="list-style-type: none"> • Dźwięk brzmiący podobnie do płynącej wody. <ul style="list-style-type: none"> – Jest to odgłos płynącego wewnątrz klimatyzatora czynnika chłodniczego. • Dźwięk brzmiący podobnie do wypuszczonego sprężonego powietrza. <ul style="list-style-type: none"> – Jest to odgłos powstający wewnątrz klimatyzatora w procesie osuszania. 	<p>Słychać odgłos pękania.</p> <ul style="list-style-type: none"> • Dźwięk taki jest powodowany przez rozszerzanie i kurczenie się panelu czołowego na skutek zmian temperatury. <p>Włączony jest wskaźnik filtra (LED).</p> <ul style="list-style-type: none"> • Wyczyścić filtr, nacisnąć na 3 sekundy jednocześnie przycisk timera i przycisk λ na przewodowym zdalnym sterowniku. 	<p>Wyświetlacz zdalnego sterowania jest niewyraźny lub zupełnie niewidoczny.</p> <ul style="list-style-type: none"> • Czy baterie nie są wyładowane? • Czy baterie nie są włożone w odwrotnym (+) i (-) kierunku?

UWAGA

WODOODPORNOŚĆ: Zewnętrzna część urządzenia jest WODOODPORNA. Część wewnętrzna nie jest wodoodporna i nie powinna być narażana na działanie wody.

Aby uniknąć pogorszenia się wydajności, użytkownik powinien przeprowadzać okresowe przeglądy urządzenia. Zgodnie z warunkami gwarancji przeglądy okresowe powinny być wykonywane wyłącznie przez Autoryzowany Serwis Klimatyzacji.

Utylizacja starych urządzeń

To urządzenie jest oznaczone zgodnie z Dyrektywą Europejską 2002/96/WE oraz polską Ustawą o zużytym sprzęcie elektrycznym i elektronicznym symbolem przekreślonego kontenera na odpady.



Takie oznakowanie informuje, że sprzęt ten, po okresie jego użytkowania nie może być umieszczany łącznie z innymi odpadami pochodzącymi z gospodarstwa domowego.

Użytkownik jest zobowiązany do oddania go prowadzącym zbieranie zużytego sprzętu elektrycznego i elektronicznego. Prowadzący zbieranie, w tym lokalne punkty zbiórki, sklepy oraz gminne jednostki, tworzą odpowiedni system umożliwiający oddanie tego sprzętu.

Właściwe postępowanie ze zużytym sprzętem elektrycznym i elektronicznym przyczynia się do uniknięcia szkodliwych dla zdrowia ludzi i środowiska naturalnego konsekwencji, wynikających z obecności składników niebezpiecznych oraz niewłaściwego składowania i przetwarzania takiego sprzętu.

Aby uzyskać więcej informacji o sposobach utylizacji starych urządzeń, należy skontaktować się z władzami lokalnymi, przedsiębiorstwem zajmującym się utylizacją odpadów lub sklepem, w którym produkt został kupiony.

Importer:

LG Electronics Polska Sp. z o.o.
Ul. Wołoska 22
02-675 Warszawa

Waga netto klimatyzatorów typ KANAŁOWY (jednostki wewnętrzne):

CB18	- 26 kg	UB18H	- 34 kg
CB24	- 26 kg	UB24H	- 35 kg
UB30	- 33 kg	UB36H	- 53 kg
UB36	- 38 kg	UB42H	- 53 kg
UB42	- 52 kg	UB48H	- 53 kg
UB48	- 52 kg		
UB60	- 52 kg		
CB09L	- 17,5 kg		
CB12L	- 23 kg		
CB18L	- 23 kg		
CB24L	- 31 kg		

.....

.....

.....

.....

.....

.....

.....

.....

.....

.....

.....

.....

.....

.....

.....

.....

.....

.....

.....

.....

.....

.....

.....

